



# FOX

## Split System Air Conditioner Split Sistem Klima Uređaj

**Model:**

**FOX FAC-12R41GR**

Zahvaljujemo se na poverenju koje ste nam ukazali prilikom kupovine FOX klima uređaja. Molimo Vas da pre korišćenja uređaja, pažljivo proučite ovo uputstvo kako biste upoznali proizvod, način upotrebe i mere sigurnosti i pravilnim korišćenjem obezbedili bolji i kvalitetniji rad, kao i duži vek trajanja uređaja.



# SADRŽAJ

## Upotreba i održavanje

Sigurnosne mere .....	1
Saveti za upotrebu .....	3
Nazivi i funkcije delova .....	5
Funkcije daljinskog bežičnog kontrolera .....	7
Hitni postupci .....	9
Održavanje i čišćenje uređaja .....	10
Otklanjanje problema .....	12

## Saveti za instalaciju

Uputstvo za ugradnju .....	15
Instalacija unutrašnje jedinice .....	19
Instalacija spoljne jedinice .....	22
Provera posle instalacije i operativni test .....	23
Održavanje filtera .....	24
Konfiguracija cevi za konekciju i preporučene količine rashladnog sredstva .....	25



Nikada ne pokušavajte



Obratite pažnju na sledeće instrukcije

Fizički proizvod se može razlikovati od crteža u ovom uputstvu za različite displeje  
Ukoliko postoji razlika između njih, odnosi se na fizički proizvod standardno

Ovaj uređaj nije namenjen za upotrebu od strane osoba (uključujući i decu) sa smanjenim fizičkim, čulnim ili mentalnim sposobnostima ili nedostatku iskustva i znanja, osim ako su dobili instrukcije i odobrenje ili su obučeni za rad sa uređajem od strane osobe odgovorne za njihovu bezbednost.

Deca treba da budu pod nadzorom da bi se osiguralo da su dovoljno udaljeni od uređaja





Ne odlažite ovaj proizvod u urbani otpad

Za prikupljanje takvog otpada potreban je specijalni tretman

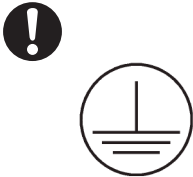
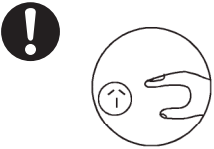

## Sigurnosne mere

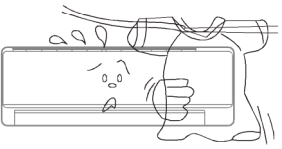
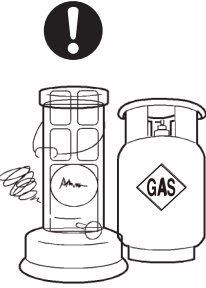
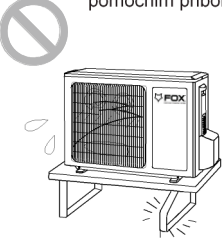
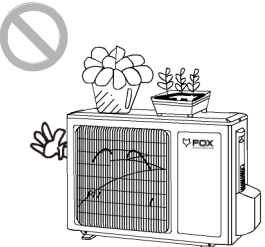
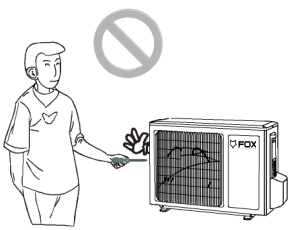
<p>⚠ ★ Uvek obezbediti efektivno uzemljenje</p>  <p>Ukoliko ne postoji uzemljenje može doći do strujnog udara.</p>	<p>★ Klima uređaj priključiti isključivo na adekvatan naponski priključak gde osigurač mora imati odgovarajuću nominalnu vrednost</p> <p>Pre čišćenja isključiti uređaj iz električne mreže</p> 	<p>★ Izaberite najprikladniju temperaturu</p>  <p>To može dovesti do uštede energije</p>
<p>★ Ne držite vrata i prozore otvorene duže vreme tokom rada uređaja.</p>  <p>To će dovesti do nedovoljne efikasnosti i uticaće na performanse uređaja.</p>	<p>★ Nemojte da blokirate usis i izduv uređaja</p>  <p>To će dovesti do smanjenja efikasnosti i mogućeg kvara uređaja</p>	<p>★ Držite zapaljive materije najmanje 1m od uređaja</p>  <p>Jer može izazvati eksploziju ili zapaljenje</p>
<p>★ Instalirajte spoljne jedinice dovoljno čvrsto, sa odovarajućim nosačima i pomoćnim priborom</p>  <p>To može izazvati pad uređaja i fizičku povredu osoba</p>	<p>★ Ne ostavljajte nikave predmete na uređaj</p>  <p>To može izazvati oštećenje uređaja ili fizičku povredu</p>	<p>★ Ne pokušavajte da sami popravljate uređaj</p>  <p>Nestručana popravka može izazvati električni udar, kvar uređaja ili požar. Kontaktirajte autorizovane servisne centre.</p>

## Sigurnosne mere

- ★ Nemojte da sečete ili oštećujete napojni i međuvezni kabl ili kontrolne kartice. Ukoliko su oštećeni, molimo vas kontaktirajte dilera ili kvalifikovane servise.



- ★ Da bi promenili pravac protoka vazduha, prilagodite vertikalne i horizontalne usmerivače vazduha koristeći daljinski kontroler.

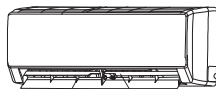

Vertiklani usmerivači Horizontalni usmerivači

- ★ Ne stavljajte svoje ruke ili druge objekte u usisna ili izduvna krilca.

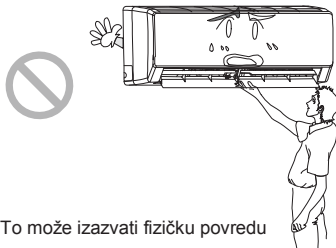

To može izazvati fizičku povredu

- ★ Nemojte izlagati životinje ili biljke direktnom tretiranom vazduhu.

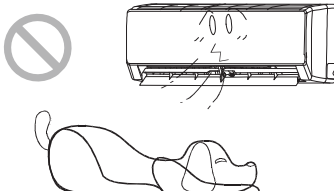

To može imati štetan uticaj na njih.

- ★ Nemojte se izlagati direktnom tretiranom vazduhu duže vreme.

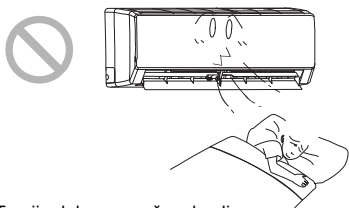

To nije dobro po vaše zdravlje

- ★ Nemojte koristiti uređaj u druge svrhe kao i za očuvanje hrane ili sušenje odeće.

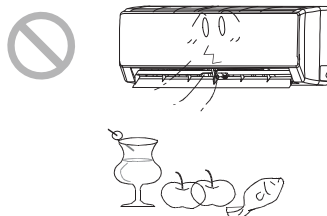

- ★ Uređaj nemojte da prskate i polivate vodom.

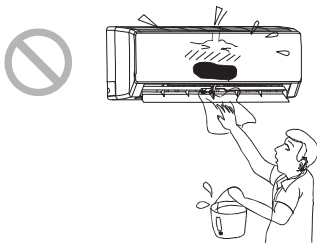

To može izazvati električni udar ili kvar uređaja.

- ★ Ne stavljajte uređaj u blizini tela koja odaju toplotu.

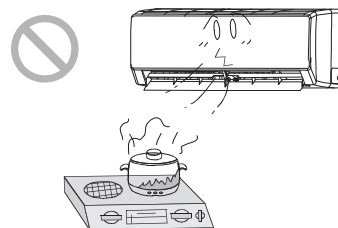

## Saveti

### Saveti za rad.

#### Načelo:

Klima uredjaj upija unutrašnju sobnu temepraturu i šalje u spoljnu jedinicu i snižava sobnu temperaturu. Kapacitet hladjenja će se povećati ili smanjiti u odnosu na spoljnu temperaturu.

#### Zaštita protiv smrzavanja:

Ukoliko klima uredjaj radi u modu hladjenja, na niskim spoljnim temperaturama moguća je pojava mraza na izmenjivaču toplote. Kada sobna temperatura padne ispod nule, unutrašnja jedinica će prestati sa radom da bi se zaštitila od smrzavanja.

### Grejanje.

#### Načelo:

- \* Klima uredjaj uvlači vazduh spolja, preko jedinice povećava temperaturu vazduha i šalje taj ugrejan vazduh u prostoriju preko unutrašnje jedinice i na taj način greje porstoriju. Ukoliko je spoljna temperatura niska, koeficijent grejanja ce opasti.

#### Odmrzavanje:

- \* Kada je spoljna temperatura niska, a vlažnost vazduha visoka, moguća je pojava mraza za vreme dužeg rada, koji utiče na efikasnost uredjaja. Klima uredjaj može da prestane sa radom, za vreme samoodmrzavanja.
- \* Za vreme odmrzavanja ventilatori unutrašnje i spoljne jedinice mogu da stanu sa radom.
- \* Za vreme odmrzavanja indikator na unutrašnjoj jedinici treperi, a iz spoljne jedinice se emituje para. Ovo nije kvar, to je normalna pojava.
- \* Po završetku odmrzavanja, automatski će se nastaviti operacija koja je započeta pre početka odmrzavanja.

### Funkcija koja štiti ulazak hladnog vazduha u prostoriju:

Kada je uključena funkcija grejanja, ventilator unutrašnje jedinice prestaje sa radom (2 min) kako bi sprečio ulazak hladnog vazduha spolja, u koliko izmenjivač toplote nije dostigao određenu toplotu. Ovo je moguće u sledećim slučajevima:

1. Kada započne operacija grejanja;
2. Po samom završetku samoodmrzavanja;
3. Kada je u funkciji operacija grejanja pri vrlo niskim temperaturama.

## Saveti

### Lagano duvanje vazduha

U sledećim situacijama unutrašnja jedinica može da emituje lagano duvanje vazduha unutrašnje jedinice, a horizontalni otvor za vazduh se rotira prema odredjenom uglu:

1. Prilikom grejanja, kompresor ne počinje odmah sa radom kada se uključi.
2. Prilikom grejanja, kada temperatura dosegne zadatu vrednost, i kompresor prestane sa radom na 1 minut.

※ Radna temperatura		
	Unutr. str. DB/WB(°C)	Spolna str. DB/WB(°C)
Maksimum hlađenja	32/23	43/26
Maksimum grejanja	27/---	24/18

Operativni temperaturni opseg (spoljna temperatura) za hlađenje je od 18°C do ~ 43°C, a za grejanje od -7°C do ~ 43°C.

### ZA MODELE FOX FAC 12R2GR , FOX FAC 18R2GR

※ Radna temperatura		
	Unutr. str. DB/WB(°C)	Spolna str. DB/WB(°C)
Maksimum hlađenja	35/24	48/30
Maksimum grejanja	21/15	21/-

Operativni temperaturni opseg (spoljna temperatura) za hlađenje je 21°C do ~ 48°C .

## Nazivi i funkcije delova

### Unutrašnja jedinica

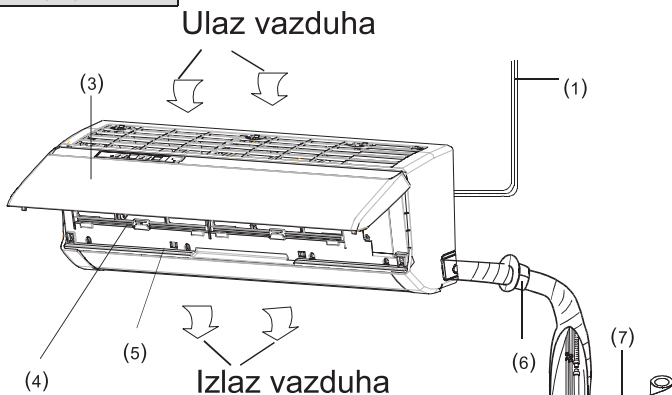

Prikazane ikonice:

- ☀ : Hlađenje
- ☀ : Isušivanje
- ☀ : Grejanje
- ⏻ : Radni status
- BB : Zadata temperatura

(2)



- (1) Napojni kabl
- (2) Daljinski kontroler
- (3) Prednji panel
- (4) Filter
- (5) Horizontalna krilca
- (6) Zaštitni poklopac
- (7) Bandaž traka
- (8) Medjuvezni kabl
- (9) Kondenz cev
- (10) Priključak za kond.

### Spoljna jedinica

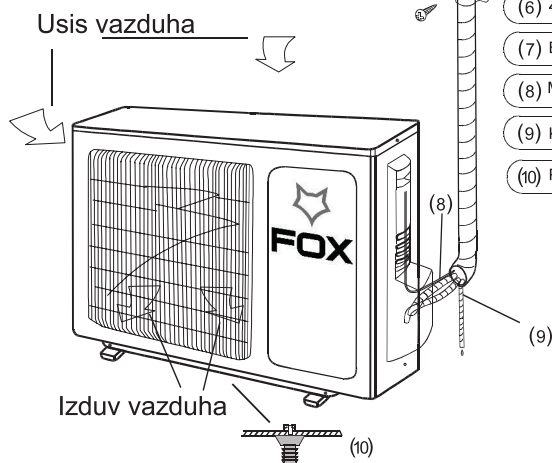



## Funkcije daljinskog bežičnog kontrolera



- 1 ON/OFF**  
- Uključivanje/Isključivanje
- 2 MODE**  
- Režim rada (grejanje, hlađenje...)
- 3 -**  
- Smanjivanje vrednosti
- 4 +**  
- Povećavanje vrednosti
- 5 FAN**  
- Podešavanje Ventilatora
- 6 SWING**  
- Podešavanje Ugla krilaca
- 7 SLEEP**  
- Podešavanje noćnog režima rada  
**TIMER**

# Funkcije daljinskog bežičnog kontrolera

## Daljinski bežični kontroler

### 1 ON/OFF :

Taster ON/OFF uključuje/isključuje uređaj.

### 2 MODE :

Taster MODE menja režim rada uređaja: automatski, hlađenje, isušivanje, ventilacija i grejanje



\*NAPOMENA: samo za modele sa opcijom grejanja

### 3 - :

Taster - umanjuje zadatu temperaturu

Za ubrzano umanjivanje zadate temperature taster - držite pritisnut 2s

### 4 + :

Taster + povećava zadatu temperaturu

Za ubrzano povećavanje zadate temperature taster + držite pritisnut 2s

### 5 FAN:

Taster FAN menja intezitet rada ventilatora od AUTO preko

i nazad do AUTO.



Brzina 1 Brzina 2 Brzina 3 Brzina 4

### 6 SWING:

Taster SWING uključuje/isključuje pokretanje krilaca radi boljeg mešanja vazduha.

### 7 SLEEP:

Taster SLEEP aktivira noćni režim rada (menja zadatu temperaturu i smanjuje intezitet rada ventilatora). Ova opcija je dostupna u režimu hlađenja, grejanja(samo za modele sa opcijom grejanja) ili u režimu isušivanja.

## Posebne funkcije

- 8** **TIMER:**  
Taster TIMER pokreće automatsko uključivanje i automatsko isključivanje uređaja. Za otkazivanje auto timer programa pritisnite taster dva puta.
- 9** **Zaključavanje aparata-** istovremenim držanjem oba tastera „+“ i „-“ upravljač se zaključava/otključava.
- 10** **Promena prikaza temperature FARENHAJT-CELZIJUS** se dobija istovremenim aktiviranjem tastera „-“ i „MODE“
- 11** **Aktiviranje-deaktiviranje displeja** na unutrašnjoj jedinici se dobija istovremenim aktiviranjem tastera „FAN“ i „+“ u trajanju od 3s.

### Postavljanje baterija

1. Skinuti poklopac na zadnjoj strani daljinskog upravljača.
2. Izvaditi baterije
3. Pravilno ( vidi sliku ) staviti dve AAA baterije 1.5V
4. Vratiti poklopac.

#### Napomena:

Koristiti samo nove baterije.

Ne koristiti zajedno korišćene i nove baterije.

Ukloniti baterije ukoliko se duže vreme ne koristi uređaj.

Ukoliko daljinski upravljač ne radi ukloniti baterije i vratiti ih nakon 30s, ukoliko i dalje ne radi promeniti baterije.

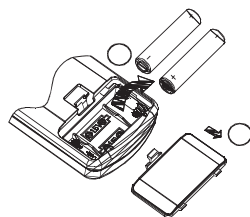

Fig.1

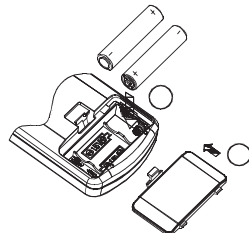

Fig.2

## Rad bez bežičnog daljinskog upravljača

### Hitni postupci

U koliko je daljinski upravljač izgubljen ili polomljen, koristiti dugme na unutrašnjoj jedinici. Za to vreme će unutrašnja jedinica preći u Auto mode. Brzina ventilatora i temperatura neće moći da se menjaju.

Objašnjenje postupka:

Da biste otvorili panel, ručni prekidač je na kutiji displeja.

- **Uključiti jedinicu:** Kada je jedinica ugašena pritisnuti dugme. Jedinica će se automatski pokrenuti u Auto mode. Mikrokompjuter će u odnosu na unutrašnju temperaturu odrediti (hlađenje, grejanje, ventilacija) i održavati temperaturni komfor u prostoriji. Fig.3
- **Ugasiti jedinicu:** Kada je jedinica uključena pritisnuti dugme I jedinica će prestati sa radom.

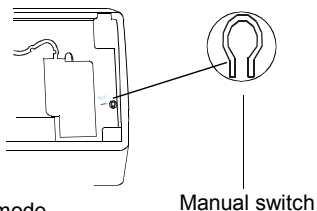

## Održavanje i čišćenje uređaja



### Pažnja

- Isključiti napajanje pre početka čišćenja i održavanja.
- Ne prskati vodom jedinice za vreme čišćenja, kako bi se izbegla pojava elektrošokova.
- Brisanje jedinica isključivo suvom mekanom tkaninom ili tkaninom blago pokvašenom vodom ili sredstvom za čišćenje (nipošto isparljivim tečnosima kao što su rezredjivač ili benzin).

### Čišćenje prednjeg panela

Uklonite prednji panel. Potopite komad tkanine u vodu hladniju od 45°C, i osušite je. Zatim obrišite nečistoće sa prednjeg panela.

Pažnja: Ne potapati panel u vodu, kako da biste izbegli oštećenja na mikrokompijuterskim komponentama i displeju na prednjm panelu.

### Čišćenje filtera za vazduh (jednom u 3 meseca)

Pažnja: Ne dodirivati krlca unutrašnje jedinice kako bi se izbegle telesne povrede.

#### ① Skidanje filtera za vazduh

Podignite prednji panel, povucite filter za vazduh prema dole, kako biste ga skinuli. Skica (a, b).

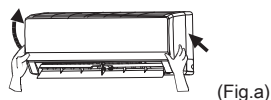

#### ② Čišćenje filtera za vazduh

Usisivačem uklonite prašinu. Ukoliko je filter prljav, operite ga toplom vodom i blagim deterdžentom. Filter ne sušiti tako što će biti izložen Sunčevim zracima ili nekom drugom vidu toplote.

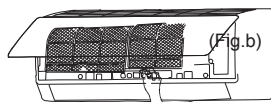

Pažnja: Za pranje vazdušnog filtera ne koristiti vodu topliju od 45 stepeni, kako bi se sprečila promena oblika i boje filtera.

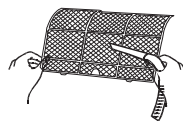

#### ③ Vraćanje filtera u jedinicu

Vratiti filter na mesto u smeru koji pokazuje strelica. Vratiti nazad panel.

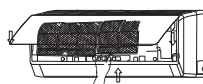

## Održavanje i čišćenje uredjaja

### Proveriti pre upotrebe

- ① Da li postoji neka prepreka ulasku i izlasku vazduha u jedinicu.
- ② Ispravnost baterija u daljinskom upravljaču.
- ③ Ispravnost držača na kojima treba da bude instalirana spoljna jedinica. Ukoliko primetite oštećenje kontaktirati instalatera.

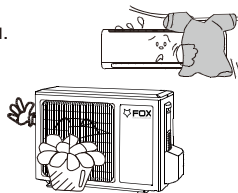

### Održavanje posle upotrebe



- ① Iskopčati dovod struje.
- ② Očistiti filter i kutije jedinica.
- ③ Očistiti fizičke nečistoće sa spoljne jedinice.
- ④ Ukoliko se na nekom mestu uhvatila korozija prefarbati, kako se ne bi proširila.

## Otklanjanje problema

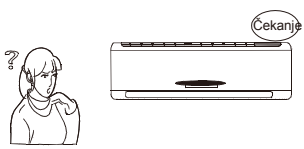
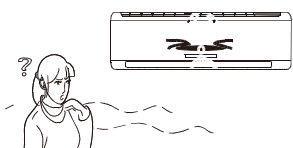
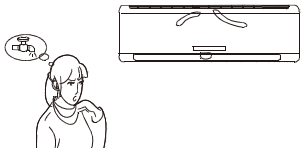

PAŽNJA

Korisnik ne treba da obavlja servis i popravku klima uređaja. Nestručno lice može da izazove elektrošok i požar. Za popravku i održavanje kontaktirati ovlašćeni servis. Sledeće provere mogu da vam uštede vreme i novac.

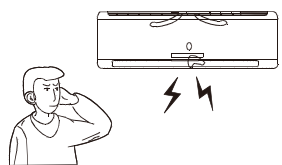
Pojava	Uklanjanje problema
<p>Jedinica ne funkcioniše:</p> 	<ul style="list-style-type: none"> <li>• Kada se jedinica isključi, neće odmah ponovo da se uključi. Ovako jedinica sama sebe štiti. Posle isključivanja jedinice, sačekati bar 3 minuta pre ponovnog uključivanja.</li> </ul>
<p>Emitovanje neprijatnih mirisa:</p> 	<ul style="list-style-type: none"> <li>• Pojava neprijatnih mirisa iz unutrašnje jedinice. Ovo je rezultat neprijatnog mirisa prostorije, (duvanski dim, nameštaj...) koji se uvukao u klima uređaj.</li> <li>• U koliko se emitovanje neprijatnih mirisa nastavi, pozvati ovlašćeni servis da očiste jединicu.</li> </ul>
<p>Zvuk protoka vode u jedinici:</p> 	<ul style="list-style-type: none"> <li>• Zvuk protoka vode u jedinici je ustvari zvuk rashladnog sredstva koji protiče.</li> </ul>
<p>Emitovanje magle u Cool mode:</p> 	<ul style="list-style-type: none"> <li>• Za vreme rashladjivanja prostorije može da se desi pojava tanke magle. To se dešava kada je u prostoriji visoka temperatura ili visok stepen vlažnosti vazduha. Posle određenog vremena, magla bi trebalo da nestane, kako se temperatura i vlažnost vazduha spuštaju.</li> </ul>
<p>Zvuk pucketanja:</p> 	<ul style="list-style-type: none"> <li>• Ovaj zvuk dolazi prilikom kontrakcije panela sa/ili drugih delova uređaj usled promene temperature.</li> </ul>

## Otklanjanje problema

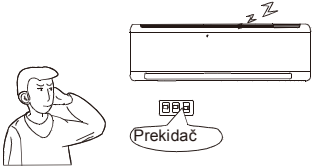
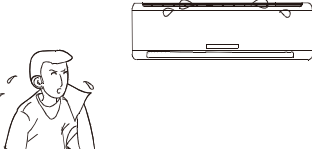
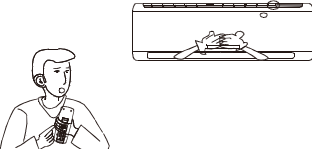
Pojava	Otklanjanje problema
<p>Jedinica neće da počne sa radom:</p> 	<ul style="list-style-type: none"> <li>• Proveriti da li je sistem snadbeven el. energijom.</li> <li>• Proveriti da li je strujni kabel ukopčan u struju.</li> <li>• Proveriti da li je isključena zaštita od strujnog udara.</li> <li>• Proveriti da li je napon struje po propisima i uslovima, koje proizvođač zahteva. (Obavlja stručno lice).</li> <li>• Proveriti da li je TIMER pravilno upotrebljen.</li> </ul>
<p>Slab efekat hlađenja/grejanja:</p> 	<ul style="list-style-type: none"> <li>• Proveriti da li su podešavanja temperature u redu.</li> <li>• Proveriti da li su ulazni i izlazni kanali blokirani.</li> <li>• Proveriti da li je filter zaprtjan.</li> <li>• Proveriti da li su otvorena vrata ili prozor sobe.</li> <li>• Proveriti da li je ventilator podešen da radi u sporom modu.</li> <li>• Proveriti da li postoji neki uredjaj koji greje sobu na neki način.</li> </ul>
<p>Daljinski upravljač ne funkcioniše:</p> 	<ul style="list-style-type: none"> <li>• Proveriti da li postoji magnetno ili električno polje blizu jedinice, koje bi moglo da utiče na rad daljinskog upravljača. U tom slučaju isključiti napajanje, pa ga ponovo uključiti.</li> <li>• Proveriti da li je daljinski upravljač u dometu i da li postoje neke prepreke. Prekontrolisati stanje baterija i po potrebi ih zameniti.</li> <li>• Proveriti da li postoje fizička oštećenja na daljinskom upravljaču.</li> </ul>
<p>Curenje vode iz unutrašnje jedinice :</p>	<ul style="list-style-type: none"> <li>• Vlažnost vazduha je velika.</li> <li>• Kondenzovana voda se preliva.</li> <li>• Odvodna cev je oštećena ili se otkačila.</li> </ul>
<p>Curenje vode iz spoljne jedinice:</p>	<ul style="list-style-type: none"> <li>• Za vreme hlađenja, hvata se vodeni kondenzat oko cevi i spojnice.</li> <li>• Za vreme operacije odmrzavanja, dolazi do curenja otopljene vode.</li> <li>• Za vreme grejanja, dolazi do curenja vode sa izmenjivača toplote.</li> </ul>
<p>Unutrašnja jedinica ja bučna.</p>	<ul style="list-style-type: none"> <li>• Buka se emituje kada se ventilatori ili kompresor uključuju.</li> <li>• Kada se odmrzavanje aktivira ili deaktivira, pojavi se zvuk sredstva za hlađenje, koji krene u suprotnom smeru.</li> </ul>



## Otklanjanje problema

Pojava	Otklanjanje problema
Unutrašnja jedinica ne duva vazduh:	<ul style="list-style-type: none"> <li>• U modu grejanja, kada je unutrašnja temperatura prostorije niska, ventilator prestaje sa radom, kako bi se sprečio hladan vazduh iz prostorije da dopre do izmenjivača toplote (to traje oko 2 minuta).</li> <li>• U modu grejanja, kada je spoljna temperatura niska ili je vlažnost vazduha visoka, pokrenuće se mod za odmrzavanje jedinice. Kako bi se izbeglo da hladan vazduh spolja dopre do jedinice, za vreme odmrzavanja, ventilator će prestati da duva vazduh (3-12 minuta).</li> <li>• Za vreme odmrzavanja mogu se pojaviti voda ili para.</li> <li>• U Dry modu, ventilator će prestati sa radom, 3-12 minuta, kako bi se izbeglo da se vodeni kondenz ponovo pretvori u paru.</li> </ul>
Pojava vlage na mestu gde jedinica duva vazduh:	<ul style="list-style-type: none"> <li>• Ukoliko uređaj radi u uslovima povišene vlažnosti vazduha, duže vreme, vlaga će se pojaviti na rašetki koja se nalazi na izlazu vazduha, i počeće da kaplje.</li> </ul>
H1: Odmrzavanje.	<ul style="list-style-type: none"> <li>• Ova pojava je uobičajena.</li> </ul>
<p>U koliko se neka od sledećih pojava ispolji, odmah obustaviti sve radnje, isključiti dovod struje i obavestiti ovlašćeni servis.</p>	
<div style="border: 1px solid black; border-radius: 15px; padding: 20px;"> <ul style="list-style-type: none"> <li>• Pojava grubog zvuka prilikom rada.</li> <li>• Jaki mirisi se emituju prilikom rada.</li> <li>• Curenje vode iz jedinice.</li> <li>• Prekidač za zaštitu često ispada.</li> <li>• U koliko se jedinica polije nekom tečnošću.</li> <li>• Kablovi i priključci struje se pregrevaju.</li> </ul> </div> <div style="display: inline-block; vertical-align: middle; margin-left: 20px;">  <div style="border: 1px solid black; border-radius: 15px; padding: 5px; text-align: center;"> <p>Obustaviti sve radnje, i isključiti dovod struje.</p> </div> </div>	

## Uputstvo za ugradnju

### Pažnja

1. Uređaj mora da bude instaliran od strane ovlašćenog servisa, u skladu sa državnim propisima i prema zahtevima proizvođača.
2. Pre instalacije proverite instalatera kod lokalnog ovlašćenog distributera. Ukoliko dodje do kvara, a uređaj je instaliralo lice koje nije ovlašćeno od strane distributera, garancije neće važiti.
3. U koliko želite da promenite lokaciju uređaja, pozovite ovlašćeni servis.
4. Upozorenje: Pre pristupa terminalima, napajanje mora biti isključeno .
5. Za aparate sa Y priključkom, treba da se zna sledeće: Ukoliko je kabl koji snabdeva uređaj električnom energijom oštećen, mora biti zamenjen od strane proizvođača, ovlašćenog servisa ili osobe koja poseduje kvalifikacije za taj posao, da bi se izbegao određeni rizik.
6. Aparat mora biti postavljen tako da je utičnica uvek dostupna.
7. Temperatura tečnosti za hladjenje je visoka. Zbog toga, kabl za konekciju držite podalje od bakarne cevi.
8. Bitne instrukcije:  
Ovaj uređaj nije predviđen za korišćenje osobama (uključujući i decu) koje poseduju umanjene mentalne i fizičke sposobnosti. Ipak, u slučaju da osobe sa umanjenom mentalnom i fizičkom sposobnošću, budu koristile uređaj, neophodno je da ih nadzire osoba koja je odgovorna za njihovu sigurnost, i za njihove postupke. U koliko deca koriste uređaj, neophodan je nadzor nad njima, da ne bi uređaj koristili za igru.

### Mesto za postavljanje jedinice

Ispravno mesto za instalaciju jedinice je ključno za efikasan rad uređaja. Prilikom postavljanja uređaja, trebalo bi izbegavati sledeće:

- Izlaganje direktnom izvoru toplote, isparavanjima, zapaljivim gasovima ili nestabilnim tečnostima.
- Izlaganje uređaja jakim elektro-magnetnim talasima koje emituju proizvodi kao što su muzički uređaji, aparati za zavarivanje ili medicinski uređaji.
- Postavljanje jedinice suviše blizu morskoj vodi, kako voda ili morska so ne bi dospeli u jedinicu.
- Postavljanje jedinice na mesto, na koje bi mogli da dospeju industrijska isparenja i tečnosti.
- Postavljanje uređaja u zone u kojima vazduh koristi veliku koncentraciju sumpornih gasova.
- Postavljanje jedinice na mesta koja su počela da korodiraju.

## Saveti za instalaciju

### Instalaciono mesto za unutrašnju jedinicu

1. Unutrašnja jedinica bi trebalo da bude instalirana na mesto gde je ulaz i izlaz vazduha u jedinicu neometan.
2. Odaberite mesto gde će crevo za kondenz vode lako sprovesti vodu napolje. Takođe odabrati mesto, da se spoljna i unutrašnja jedinica što lakše povežu.
3. Jedinice bi trebalo da stoje van domašaja dece.
4. Jedinice montirati na deo zida koji je dovoljno jak da izdrži težinu jedinice i njeno vibriranje prilikom rada.
5. Prilikom instalacije, ostavite dovoljno prostora da se može prići jedinicama, prilikom rutinskog održavanja. Uredjaj bi trebalo da bude instaliran najmanje 250 cm od tla.
6. Odaberite mesto, tako da razdaljina između klima uređaja i nekog drugog uređaja (TV, računar, muzički stub...) bude najmanje 1 m.
7. Odaberite mesto, tako da filter bude dostupan za vadenje i održavanje.
8. Unutrašnju jedinicu instalirajte po dimenzijama predviđenim za njenu instalaciju.
9. Jedinicu ne koristiti u neposrednoj blizini bazena ili u vešernici.

### Instalaciono mesto za spoljnu jedinicu

1. Preporučujemo da se instalira na dovoljnoj razdaljini, da buka ili vodeni kondenz ne bi smetali komšijama.
2. Odabrati mesto na kom postoji strujanje vazduha.
3. Odabrati mesto na kom će ulaz i izlaz vazduha u jedinicu biti neometan.
4. Odabrati mesto koje je dovoljno jako da izdrži punu težinu jedinice i vibraciju koju stvara.
5. Odabrati suvo mesto, ali da nije direktno izloženo Sunčevoj toploti ili udarima jakog vetra.
6. Jedinica treba da bude instalirana u skladu sa upustvom za instalaciju, tako da bude neometan prilaz jedinici prilikom održavanja i popravke.
7. Razlika u visini jedinica bi trebalo da bude najviše do 5 m, a cevi za njihovu konekciju ne bi smele da prelaze 10 m.
8. Odabrati mesto na kojem će jedinica biti van domašaja dece.
9. Odabrati mesto koje neće smetati prolasku pešaka i koje neće loše uticati na izgled grada.

### Mere predostrožnosti za korišćenje električnog uređaja

1. Napajanje strujom treba da bude u skladu sa državnim bezbednosnim regulativama.
2. Ne vucite naglo kabl za napajanje.
3. Uredjaj treba da bude uključen u utikač koji je pravilno uzemljen i povezan od strane profesionalaca.
4. Vazdušni prekidač mora da ima funkciju koja će svojim aktiviranjem da ugasi magnetne i toplotne funkcije uređaja u slučaju pada ili preopterećenja napona.
5. Minimalna razdaljina između jedinice i neke tople površine (površina šporeta, pegle...) je 1,5 m.
6. Uredjaj bi trebalo da je instaliran u skladu sa državnim propisima iz oblasti elektroprivrede.
7. U koliko postoji vazdušni prekidač sa odgovarajućim kapacitetom, sledeće stvari bi trebalo imati na umu. Vazdušni prekidač bi trebalo da ima funkciju magnetne kopče i toplotne kopče. Koje bi trebalo da štite uređaj od kratkog spoja ili od preopterećenja. (Pažnja: molimo, da ne koristite osigurač samo za zaštitu kola.)

## Saveti za instalaciju

Klima uredjaj (W)	Kapacitet vazdušnog prekidača
05K 07K 09K	10A
12K	16A
18K, 24K	25A

### Napomena:

- Proverite da li su nula, faza i uzemljenje pravilno povezani prema svojim elektro grupama u električnom utikaču. Tu treba da budu pouzdana kola prema dijagramu.
- Neispravne elektro instalacije mogu da izazovu elektro-šok, ili požar.

### Uslovi za pravilno uzemljenje

1. Klima uredjaj je tip I električnih uredjaja. Proverite da li je jedinica pravilno uzemljena.
2. Žuto-zelena žice klima uređaja je žica za uzemljenje. Ona ne može da se koristi u druge svrhe. Nepravilno uzemljenje može da izazove elektro-šok.
3. Otpor uzemljenja treba da bude regulisan prema državnim regulativama iz oblasti elektroprivrede.
4. Električna mreža korisnika mora da ima pouzdano uzemljenje. Žicu za uzemljenje ne spajati sa sledećim:
  - ① Cevima za vodu
  - ② Cevima za gas
  - ③ Kontaminiranim cevima
  - ④ Sa stvarima, koje stručne osobe za instalaciju smatraju nepodobnim za to.
5. Model i ocena sigurnosti su u skladu sa štampom (na srebrnoj nalepnici) uredjaja ili PCB-a.

## Skica za montažu klima uređaja

### Minimalne udaljenosti za montažu

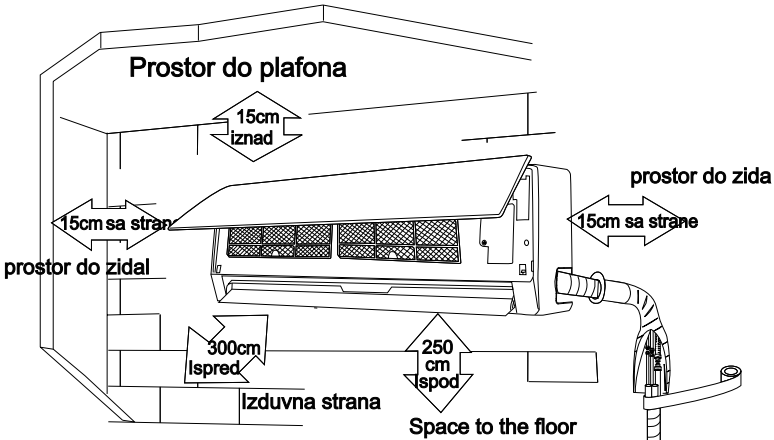

- Dimenzije prostora neophodnog za pravilno postavljanje klima uređaja zajedno sa minimalnim udaljenostima do prepreka kako bi klima uređaj ispravno funkcionisao.

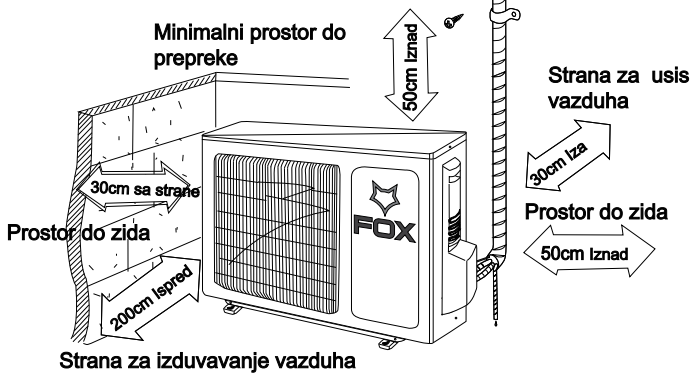

# Instalacija unutrašnje jedinice

## Instalacija montažne ploče

1. Instalaciona ploča bi trebala da se postavi horizontalno. Pošto je tacna za vodu u unutrašnjoj jedinici dvosmernog tipa, jedinicu bi trebalo blago nakriviti, kako bi vodeni kondenzat, nesmetano izlazio iz jedinice.
2. Šrafovima pričvrstiti montažnu ploču za zid.
3. Budite sigurni da je montažna ploča dovoljno pričvršćena, kako bi izdržala težinu od 60 kg. Takođe, težinu jedinice bi trebalo jednako rasporediti na sve šrafove.

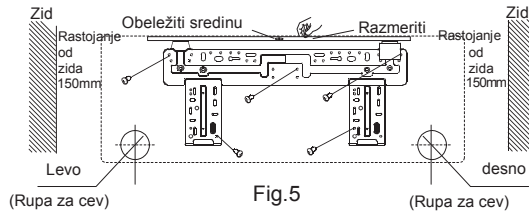
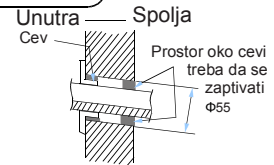

Fig.5

## Bušenje rupe za cevi

1. Probušiti rupu ( $\Phi 55$ ) u zidu, lagano na dole, prema spoljnoj jedinici.
2. Postaviti zaštitnu cev kroz rupu i kroz cev provući instalacije da bi se izbegla oštećenja.



## Instalacija creva za odvod kondenzata

1. Povežite crevo za kondenz sa izlaznim crevom kondeza unutrašnje jedinice.  
Povežite spoj sa gumenom trakom.

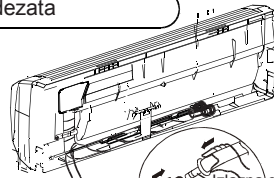

Izlazna cev unutrašnje jedinice  
Gumena traka

2. Stavite odvodno crevo u izolaciju za cevi.

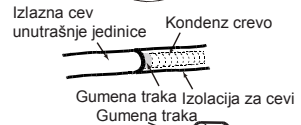

3. Oblepite izolaciju za cevi širokom gumenom trakom kako bi se sprečilo pomeranje izolacije. Nameštite crevo na dole, kako bi kondenzovana voda nesmetano izlazila.

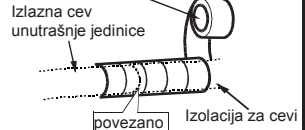

Napomena: Izolacija za cevi treba da bude dobro povezana kako ne bi spala sa cevi. Crevo za odvod kondenzata bi trebalo da bude namešteno na dole, bez deformacija, ispupčenja ili fluktuacije. Ne stavljati izlaz u vodu.

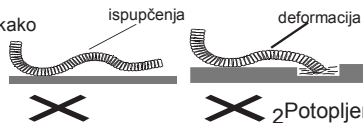

# Instalacija unutrašnje jedinice

## Povezivanje el. kabl unutrašnje i spoljne jedinice

1. Otvorite prednji panel.
2. Uklonite poklopac koji štiti kabl, kao na slici 6.
3. El. kabl i kontrolne žice (samo za toplotne pumpe) provući kroz otvor na poledjini jedinice.
4. Vratite žice i poklopac nazad na mesto.
5. Vratite prednji panel.

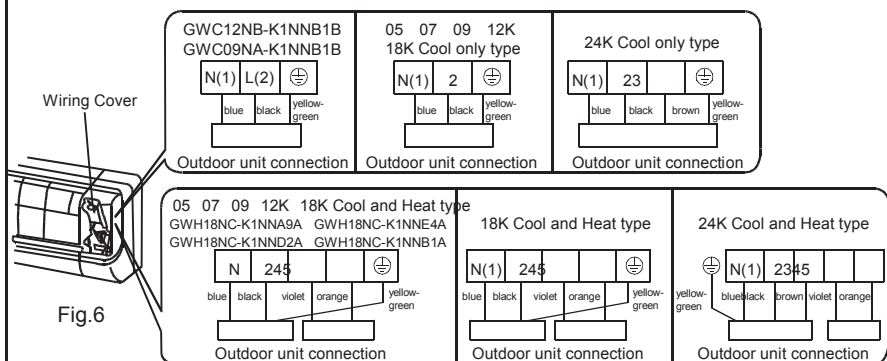

## PAŽNJA:

Žice između spoljne i unutrašnje jedinice moraju biti povezane od strane kvalifikovanog izvođača radova.

- El. žice moraju biti pravilno povezane. Nepravilno povezivanje može dovesti do kvara.
- Šrafovi terminala moraju biti dobro zavrnuti.
- Kada zavrnete šrafove, povucite žice lagano, kako bi testirali pričvršćenost žica.
- Proverite da li su električne instalacije pravilno uzemljene, kako ne bi došlo do el. šoka.
- Proverite da li su svi priključci el. instalacija obezbeđeni. Zatim pravilno vratiti poklopac. Loša instalacija može dovesti do kvara i el. šoka.

# Instalacija unutrašnje jedinice

## Instalacija unutrašnje jedinice

- Cev može da se sprovede sa leve, leve zadnje, desne i desne zadnje strane.

1. Kada se instaliraju žice i cevi sa leve ili desne strane unutrašnje jedinice, ukloniti zaštitne plastike sa maske, kada je to neophodno (Kao na skici 7.)

(1) Ukloniti zaštitnu plastiku za kabl, kad se instaliraju kablovi.

(2) Ukloniti zaštitne plastike za kabl i cevi, kad se instaliraju i kablovi i cevi.

2. Izvući cev iz jedinice, razvući cev, žice, crevo za kondenz, spojiti ih zajedno i obmotati širokom gumenom trakom kako bi mogle da prodju kroz rupu u zidu (skica 8.).

3. Zakačiti montažne grupe unutrašnje jedinice za gornje kuke na montažnoj ploči. Na kraju proveriti da li je montirano dovoljno čvrsto (skica 9.).

4. Mesto za izolaciju bi trebalo da bude 250cm iznad poda.

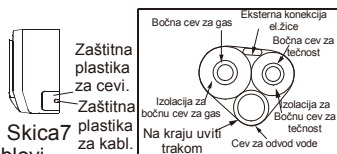

Skica 7

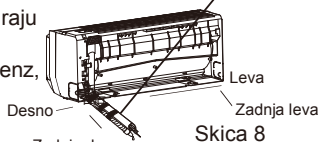

Skica 8



Skica 9

## Instalacija cevi za konekciju

1. Poravnati cevovod sa ventilom.

2. Prvo navrtke zavrnuti rukom, zatim zategnuti navrtke ključem i moment ključem, prateći sledeće instrukcije:

Hex navrtke prečnika	Sila zatezanja (N·m)
Φ 6	15 ~ 20
Φ 9.52	30 ~ 40
Φ 12	45 ~ 55
Φ 16	60 ~ 65
Φ 19	70 ~ 75

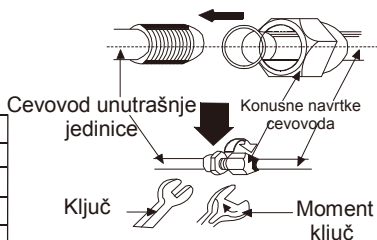

**PAŽNJA:** Cev za povezivanje, prvo povezati sa unutrašnjom jedinicom, zatim sa spoljnom. Pažljivo savijati i rukavati cevima. Paziti da se cev za povezivanje ne ošteti. Proverite da li je navrtka dobro zategnuta, u suprotnom, može da dodje do curenja.



# Instalacija spoljne jedinice

## Električne instalacije

1. Ukloniti poklopac sa desne strane spoljne jedinice.
2. Skinuti žični kolektor. Spojiti konekcijske žice i žice za kontrolu signala (samo za toplotne pumpe) sa priključnom pločom. Žice bi trebalo da odgovaraju žicama un. jedinice.
3. Spojiti konekcijske žice i žice za kontrolu signala (samo za toplotne pumpe) sa žičanima klemama zatim spojiti odgovarajući konektor.
4. Proveriti da li su žice pravilno povezane.
5. Vratiti poklopac.



### PAŽNJA:

- Nepravilno povezivanje može da dovede do kvara.
- Kada su žice povezane, osigurajte da ima prostora između konekcija žica.

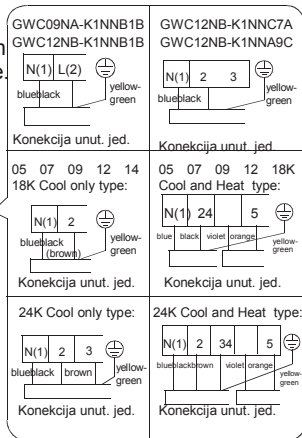

## Vazdušno čišćenje i testiranje curenja tečnosti

1. Konektujte crevo za punjenje na ventile za visoki/niski pritisak, ventili moraju biti čvrsto zatvoreni.
2. Spojite zajedno crevo za punjenje i vakuum pumpu.
3. Potpuno otvoriti Lo višestruki ventil.
4. Spremiti vakuum pumpu za rad. Na početku, lagano otpustiti zajedničku navrtku ventila niskog pritiska da proverite da li ima protoka vazduha. (u koliko se zvuk vakuum pumpe promeni, očitavanje multimetra je 0) zatim pričvrstite navrtku.
5. Ostavite pumpu da radi najmanje 15min i proverite da li su Očitavanje multimetra  $-1.0 \times 10^5$ pa (-76cmHg)..
6. Otvoriti ventile visokog i niskog pritiska.
7. Ukloniti crevo za punjenje na kraju sa ventila niskog pritiska.
8. Pritegnuti poklopac ventila niskog pritiska. (Kao na skici10)

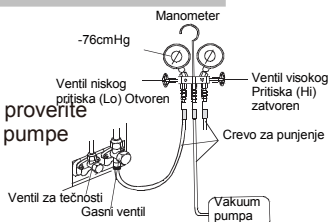

Skica 10

## Spoljni odvod kondenzata (samo za toplotne pumpe)

Za vreme grejanja, kondenzovana i oledjena voda bi trebalo da se odvede crevom za odvod kondenzata. Povežite spoljni konektor za odvod kondenzata (otvor  $\Phi 25$ ) na osnovnoj ploči, i crevo za odvod kondenzata, tako da otpadna voda stvorena u Spoljnoj jedinici, može da se sprovede napolje.

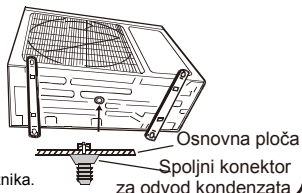

U koliko je potreban novi otvor za odvod na jedinici, kontaktirajte generalnog uvoznika.

## Provera posle instalacije i operativni test

### Proveriti posle instalacije

Stvari koje treba proveriti	Moguće neispravnosti
Da li su jedinice dobro pričvršćene?	Jedinica može da padne, da se potrese ili da emituje buku.
Da li ste testirali curenje sredstva za hladjenje?	Može da dovede do slabog hladjenja ili grejanja.
Da li je dobra toplotna izolacija?	Može da dovede do kondenzacije.
Da li je odvod kondenzata zadovoljavajuć?	Može da dovede do curenja vode.
Da li se voltaža mreže podudara sa voltažom koja je naznačena na pločici na jedinici.	Može da dovede do kvara ili oštećenja uređaja.
Da li su električne i cevne instalacije pravilno instalirane.	Može da dovede do kvara uređaja.
Da li je uređaj pravilno uzemljen?	Može da dovede do električnog pražnjenja.
Da li je pravilan el. kabl upotrebljen?	Može da dovede do kvara uređaja.
Da li ulaz i izlaz vazduha blokirani?	Može da dodje do efekta slabog grejanja ili hladjenja.
Da li su dužine cevi i kablova i kapacitet hladjenja prema zahtevima.	Kapacitet hladjenja nije precizan

### Operativni test

#### 1. Pre operativnog testa:

- (1) Ne uključivati uređaj u struju do potpunog završetka instalacija.
- (2) El. instalacije moraju biti pravilno povezane i osigurane.
- (3) Ventili na konekcionim cevima treba da budu otvoreni.
- (4) Sve nečistoće moraju biti uklonjene iz i sa same jedinice.

#### 2. Operativni test:

- (1) Uključite uređaj, pritiskom tastera "ON/OFF" na daljinskom upravljaču.
- (2) Pritisnite dugme MODE da odaberete COOL, HEAT (samo hladjenje nije moguće), FAN da proverite da li operacije funkcionišu ili ne.

# Instalacija i održavanje filtera

## Instalacija filtera.

1. Podignite prednji panel sa oba kraja u pravcu strelice sa slike. Zatim skinite vazdušni filter (kao na skici a).

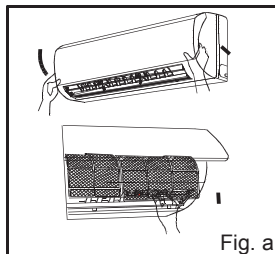

2. Zakačite filter na filter za vazduh (kao na skici b).

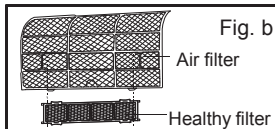

3. Instalirajte vazdušni filter pravilno, u smeru strelica sa skice C. Vratite panel na mesto.

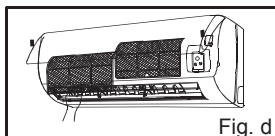
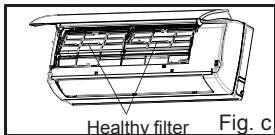

## Čišćenje i održavanje

Skinite Zdrav filter i posle čišćenje ga vratite zajedno sa vazdušnim filterom prema uputstvima za instalaciju. Ne koristiti četku ili tvrde predmete za čišćenje filtera. Posle čišćenja filter treba staviti da se osuši na tamnom mestu.

## Servisiranje

Pod normalnim okolnostima Zdrav filter se servisira jednom godišnje. Zbog srebrnih jona filter je neupotrebljiv kada postane crn ili zelen.

- Ove dopunske instrukcije su vezane za jedinice sa Zdravim filterom. U koliko se skice razlikuju od uredjaja, pogledajte skice za taj proizvod.

# Konfiguracija cevi za konekciju i dodatne informacija u vezi nivoa sredstva za hladjenje

## 1. Standardne dužine cevi za konekciju

5m 7.5m 8m

## 2. Minimalna dužina cevi za konekciju

Za jedinicu sa standardnom cevi za konekciju dužine 5m, ne postoji limit za minimalnu dužinu cevi. Za jedinicu sa standardnom cevi za konekciju dužine 7,5m i 8m, minimalna dužina cevi za konekciju je 3m.

## 3. Maksimalna dužina cevi za konekciju:

Srana 1 Max dužina cevi za konekciju Jedinica: m

Kapacitet	Max dužina cevi za konekciju		Kapacitet	Max dužina cevi za konekciju
5000 Btu/h ( 1465 W )	15		24000 Btu/h ( 7032 W )	25
7000 Btu/h ( 2051 W )	15		28000 Btu/h ( 8204 W )	30
9000 Btu/h ( 2637 W )	15		36000 Btu/h ( 10548 W )	30
12000 Btu/h ( 3516 W )	20		42000 Btu/h ( 12306 W )	30
18000 Btu/h ( 5274 W )	25		48000 Btu/h ( 14064 W )	30

## 4. Metod kalkulacije količine dodatnog ulja za hladjenje i punjenja sredstva za hladjenje, posle produžavanje cevi.

Posle produžavanja cevi za konekciju za 10m, trebalo bi dodati 5ml ulja za hladjenje na svkih dodatih 5m dužine.

Metod kalkulacije količine dodatnog sredstva za hladjenje (na osnovu cevi za tečnost):

(1) Dodatno punjenje sredstva za hladjenje= dužina cevi za tečnosti, koja je produžena × količina rashladnog sredstva po metru.

(2) Kada je dužina cevi za konekciju preko 5m, dodati rashladno sredstvo prema cevi za tečnost, koja je produžena. Dodatno punjenje rashladnog sredstva po metru, je različito u odnosu na prečnik cevi za tačnost.

Pogledati stranu 2.

## Konfiguracija instalacionih cevi, i preporučene količine rashladnog sredstva

Strana 2. Preporučene količine za dodatno punjenje za R22R407CR410A i R134a

Prečnik cevi za povezivanje mm		Unutrašnja jed.	Spoljašnja jed.	
Cev za tečnosti	Cev za gas	Samo hladjenje hladjenje i grejanje (g / m)	Samo hladjenje (g / m)	Hladjenje i grejanje (g / m)
Φ6	Φ9.5 or Φ12	20	15	20
Φ6 or Φ9.5	Φ16 or Φ19	50	15	50
Φ12	Φ19 or Φ22.2	100	30	120
Φ16	Φ25.4 or Φ31.8	170	60	120
Φ19	-	250	250	250
Φ22.2	-	350	350	350

Pažnja: Preporučena količina rashladnog sredstva, u slučaju dodatne dopune, se nalazi na drugoj strani.

## Električna shema:

Please add here simple electric diagram ( inner unit )



Please add here simple electric diagram ( outdoor unit )

Ovaj Klima Uređaj je napravljen po **EU** normama i kao takav nosi **CE** sertifikat.

Klima uređaj je usklađen sa sledećim Evropskim Direktivama:

**EMC Directive 2004/108/EC ( Elektromagnetna Kompatibilnost )**

**LVD Directive 2006/95/EC ( Nisko Naponska kompatibilnost )**



Više o tehničkim karakteristikama ovog klima uređaja kao i o ostalim FOX Electronics proizvodima možete saznati na internet adresi:

**[www.fox-electronics.co](http://www.fox-electronics.co)**